

Руководство по эксплуатации



ecoTEC plus

VU 486/5-5 (H-INT IV)

VU 656/5-5 (H-INT IV)

BY, KZ, RU



Издатель/изготовитель

Vaillant GmbH

Berghauser Str. 40 | D-42859 Remscheid
Тел. +49 21 91 18-0 | Факс +49 21 91 18-2810
info@vaillant.de | www.vaillant.de

Издатель/изготовитель

Вайлант ГмбХ

Бергхаузер штр. 40 | D-42859 Ремшайд
Тел +4 9 21 91 18-0 | Факс +4 9 21 91 18-2810
info@vaillant.de | www.vaillant.de



Содержание

Содержание

1	Безопасность	3	4.8	Настройка температуры в подающей линии системы отопления	13
1.1	Относящиеся к действию предупредительные указания.....	3	4.9	Настройка температуры горячей воды.....	14
1.2	Использование по назначению.....	3	4.10	Выключение функций изделия	14
1.3	Общие указания по технике безопасности.....	4	5	Уход и техобслуживание	14
2	Указания по документации	8	5.1	Уход за изделием.....	14
2.1	Соблюдение совместно действующей документации	8	5.2	Техническое обслуживание	14
2.2	Хранение документации.....	8	5.3	Опорожнение системы отопления	15
2.3	Действительность руководства	8	5.4	Обеспечение правильного давления наполнения в отопительном контуре	15
3	Описание изделия	8	5.5	Проверка линии отвода конденсата и сливной воронки	16
3.1	Конструкция изделия	8	6	Устранение неполадок	16
3.2	Отображаемые символы	9	6.1	Считывание сообщений о техобслуживании	16
3.3	Дисплей.....	9	6.2	Устранение неполадок	16
3.4	Защита системы отопления от замерзания	10	6.3	Устранение сбоя при розжиге	16
3.5	Маркировочная табличка	10	6.4	Просмотр кодов состояния (Live Monitor).....	16
3.6	Единый знак обращения на рынке государств-членов Евразийского экономического союза.....	11	7	Вывод из эксплуатации	17
3.7	ОПАСНО!.....	11	7.1	Временный вывод изделия из эксплуатации	17
3.8	Дата производства.....	11	7.2	Окончательный вывод изделия из эксплуатации.....	17
3.9	Маркировка CE.....	12	8	Переработка и утилизация	17
4	Эксплуатация	12	9	Срок службы	17
4.1	Концепция управления	12	10	Гарантия и сервисное обслуживание	17
4.2	Уровни управления и индикации	12	10.1	Гарантия	17
4.3	Основная индикация.....	12	10.2	Сервисная служба	18
4.4	Отображение меню.....	13	Приложение	19	
4.5	Ввод изделия в эксплуатацию	13	A	Уровень пользователя – обзор	19
4.6	Настройка языка	13	B	Коды состояния – обзор	19
4.7	Открытие запорных устройств	13	C	Коды ошибок	20
			D	Устранение неполадок	21

1 Безопасность

1.1 Относящиеся к действию предупредительные указания

Классификация относящихся к действию предупредительных указаний

Относящиеся к действию предупредительные указания классифицированы по степени возможной опасности с помощью предупредительных знаков и сигнальных слов следующим образом:

Предупредительные знаки и сигнальные слова



Опасность!

Непосредственная угроза жизни или опасность тяжёлых травм



Опасность!

Опасность для жизни в результате поражения электрическим током



Предупреждение!

Опасность незначительных травм



Осторожно!

Риск материального ущерба или нанесения вреда окружающей среде

1.2 Использование по назначению

В случае ненадлежащего использования или использования не по назначению возможна опасность для здоровья и жизни пользователя или третьих лиц, а также опасность нанесения ущерба изделию и другим материальным ценностям.

Это изделие представляет собой теплогенератор, специально предназначенный для замкнутых систем отопления.

Использование по назначению подразумевает:

- соблюдение прилагаемых руководств по эксплуатации изделия, а также всех прочих компонентов системы
- соблюдение всех приведенных в руководствах условий выполнения осмотров и техобслуживания.

Данным изделием могут пользоваться дети от 8 лет и старше, а также лица с ограниченными физическими, сенсорными или умственными способностями или не обладающие соответствующим опытом и знаниями, если они находятся под присмотром или были проинструктированы относительно

1 Безопасность

безопасного использования изделия и осознают опасности, которые могут возникнуть при несоблюдении определенных правил. Детям запрещено играть с изделием. Детям запрещается выполнять очистку и пользовательское техобслуживание, если они не находятся под присмотром.

Иное использование, нежели описанное в данном руководстве, или использование, выходящее за рамки описанного здесь использования, считается использованием не по назначению. Использование не по назначению считается также любое непосредственное применение в коммерческих и промышленных целях.

Внимание!

Любое неправильное использование запрещено.

1.3 Общие указания по технике безопасности

1.3.1 Установка только специалистом

Установка, осмотр, техобслуживание и ремонт изделия, а также настройка газового тракта, могут осуществляться только аттестованным фирмой Вайлант специалистом.

1.3.2 Опасность вследствие неправильного управления

Неправильные действия при управлении изделием могут подвергнуть опасности вас и других людей и причинить материальный ущерб.

- ▶ Внимательно прочтите данное руководство и всю дополнительную документацию, особенно главу «Безопасность» и предупреждающие указания.
- ▶ Выполняйте только те действия, которые предписываются данным руководством по эксплуатации.

1.3.3 Опасность для жизни в результате утечки газа

При наличии запаха газа в зданиях:

- ▶ Избегайте помещений с запахом газа.
- ▶ По возможности широко откройте двери и окна и создайте сквозняк.
- ▶ Не используйте открытый огонь (например, зажигалку, спички).
- ▶ Не курите.
- ▶ Не используйте электрические выключатели, штепсельные вилки, звонки, телефоны или другие пере-



говорные устройства в здании.

- ▶ Закройте запорное устройство счетчика газа или главное запорное устройство.
- ▶ Если возможно, закройте газовый запорный кран на изделии.
- ▶ Предупредите жильцов дома криком или стуком.
- ▶ Незамедлительно покиньте здание и предотвратите проникновение в него посторонних.
- ▶ Вызовите полицию и пожарную службу, как только будете находиться за пределами здания.
- ▶ Сообщите в дежурную службу предприятия газоснабжения по телефону, который находится за пределами здания.

1.3.4 Опасность для жизни из-за закрытого или негерметичного дымохода

При наличии запаха отходящих газов в зданиях:

- ▶ Откройте все двери и окна, к которым у вас имеется доступ, и образуйте сквозняк.
- ▶ Выключите изделие.
- ▶ Известите специалиста.

1.3.5 Опасность для жизни от взрывоопасных или воспламеняющихся веществ

- ▶ Не используйте изделие в помещениях для хранения взрывоопасных и легко воспламеняющихся веществ (например, бензина, бумаги, красок).

1.3.6 Опасность для жизни вследствие модифицирования изделия или деталей рядом с ним

- ▶ Ни в коем случае не снимайте, не шунтируйте и не блокируйте защитные устройства.
- ▶ Не выполняйте манипуляций с защитными устройствами.
- ▶ Не нарушайте целостность и не удаляйте пломбы с компонентов.
- ▶ Не предпринимайте изменения следующих элементов:
 - на изделии
 - на подводящих линиях газа, приточного воздуха, воды и электрического тока
 - система удаления отходящих газов



1 Безопасность

- система отвода конденсата
- предохранительный клапан
- сливные трубопроводы
- строительные конструкции, которые могут повлиять на эксплуатационную безопасность изделия

1.3.7 Опасность для жизни, связанная с облицовкой в виде шкафа

Облицовка в виде шкафа для изделия, работающего с забором воздуха из помещения, может стать причиной возникновения опасных ситуаций.

- ▶ Обеспечьте достаточное снабжение аппарата воздухом на горение.

1.3.8 Опасность отравления из-за недостаточной подачи воздуха для горения

Условия: Эксплуатация с забором воздуха из помещения

- ▶ Обеспечьте достаточную подачу воздуха для горения.

1.3.9 Риск коррозии из-за непригодного воздуха для горения и воздуха в помещении

Аэрозоли, растворители, хлорсодержащие чистящие средства, краски, клеи, соединения аммиака, пыль и т. п. могут вызвать коррозионные повреждения изделия и системы дымоходов/воздуховодов.

- ▶ Постоянно следите, чтобы подаваемый воздух на горение не был загрязнен фтором, хлором, серой, пылью и т. п.
- ▶ В месте установки не должны храниться химикаты.

1.3.10 Риск материального ущерба из-за мороза

- ▶ Убедитесь, что в период морозов система отопления эксплуатируется и во всех помещениях обеспечивается достаточная температура воздуха.
- ▶ Если вам не удастся обеспечить эксплуатацию, попросите специалиста опорожнить систему отопления.



1.3.11 Опасность травмирования и риск материального ущерба из-за неправильного выполнения или невыполнения технического обслуживания и ремонта.

- ▶ Никогда не пытайтесь самостоятельно выполнить работы по ремонту или техническому обслуживанию изделия.
- ▶ Незамедлительно вызовите специалиста для устранения неисправностей и повреждений.
- ▶ Соблюдайте заданные межсервисные интервалы.

1.3.12 Ввод изделия в эксплуатацию

- ▶ Ввод изделия в эксплуатацию выполняйте только в том случае, если облицовка полностью закрыта.

1.3.13 Риск повреждения оборудования

Облицовка изделия не рассчитана на размещение каких-либо грузов. Существует опасность, что под их весом она деформируется.

- ▶ Не кладите на изделие никакие предметы.



2 Указания по документации

2 Указания по документации

2.1 Соблюдение совместно действующей документации

- ▶ Обязательно соблюдайте все руководства по эксплуатации, прилагающиеся к компонентам системы.

2.2 Хранение документации

- ▶ Храните данное руководство, а также всю совместно действующую документацию для дальнейшего использования.

2.3 Действительность руководства

Действие настоящего руководства распространяется исключительно на:

Изделие - артикульный номер

VU 486/5-5 (H-INT IV) ecoTEC plus	0010021532
VU 656/5-5 (H-INT IV) ecoTEC plus	0010021533

3 Описание изделия

Данное изделие – газовый настенный конденсационный котёл.

3.1 Конструкция изделия

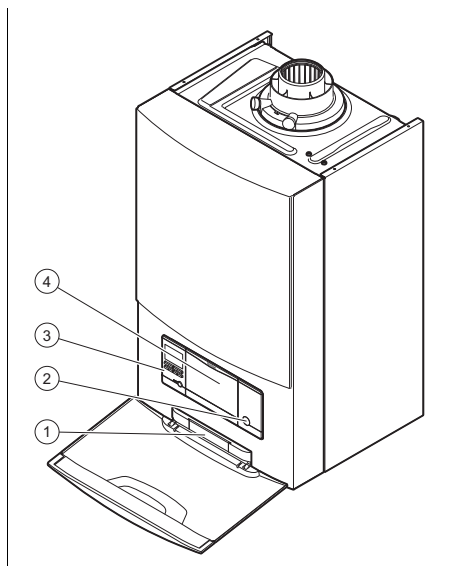

- 1 Табличка с серийным номером на обратной стороне
- 2 Кнопка включения и выключения
- 3 Элемент управления
- 4 Место установки для опционального регулирования

3.2 Отображаемые символы

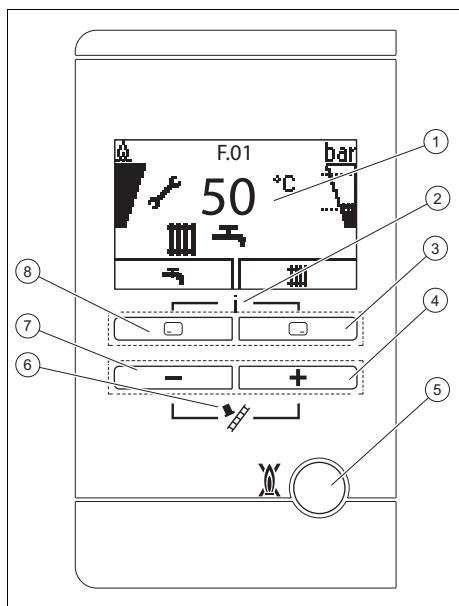

- | | |
|---|--|
| 1 Дисплей | 5 Клавиша снятия сбоя |
| 2 Доступ к меню для дополнительной информации | 6 Режим трубочиста (только для трубочиста) |
| 3 Правая клавиша выбора | 7 Кнопка |
| 4 Кнопка | 8 Левая клавиша выбора |

3.3 Дисплей

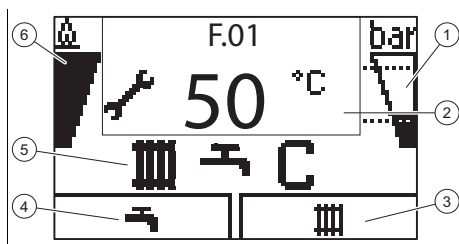



- | | |
|---|---|
| 1 Давление наполнения системы отопления | 2 Текущая температура в подающей линии системы отопления, дополнительная информация |
|---|---|

- | | |
|---|---------------------------------------|
| 3 Текущее назначение правой кнопки выбора | 5 Активное эксплуатационное состояние |
| 4 Текущее назначение левой кнопки выбора | 6 Информация о горелке |

Символ	Значение	Объяснение
	Надлежащая работа горелки	Горелка включена
	Текущее давление наполнения системы отопления Допустимый диапазон обозначен пунктирными линиями.	<ul style="list-style-type: none"> горит: давление наполнения в допустимом диапазоне мигает: давление наполнения вне допустимого диапазона
	Приготовление горячей воды активно	<ul style="list-style-type: none"> горит: горелка в режиме ожидания запроса на приготовление горячей воды мигает: горелка включена в режиме приготовления горячей воды
	Режим отопления активен	<ul style="list-style-type: none"> горит: запрос теплоты в режиме отопления мигает: горелка включена в режиме отопления
	Требуется техобслуживание	Информация к сообщению о техобслуживании в «Live монитор»

3 Описание изделия

Символ	Значение	Объяснение
	Летний режим активен Режим отопления выключен	
	Время блокировки горелки активно	Для предотвращения частого включения и выключения (увеличивает срок службы изделия).
 F.XX	Неисправность в изделии	Появляется вместо основной индикации, пояснительная текстовая индикация (при необх.).

3.4 Защита системы отопления от замерзания

3.4.1 Функция защиты от замерзания



Осторожно! Риск материального ущерба из-за замерзания!

Функция защиты от замерзания не способна обеспечить циркуляцию во всей системе отопления. Следовательно, для определённых частей системы отопления существует опасность замерзания и повреждений.

- Убедитесь, что в период морозов система отопления продолжает работать и достаточно обогревает помещения даже во время вашего отсутствия.



Указание

Чтобы устройства защиты от замерзания оставались готовыми к работе, отопительный аппарат должен быть включённым.

Если при включённой кнопке включения/выключения температура в подающей линии системы отопления опускается ниже 5 °С, изделие включается и нагревает циркулирующую воду в контуре отопления примерно до 30 °С.

3.5 Маркировочная табличка

Маркировочная табличка устанавливается на заводе на нижней стороне изделия.

Данные на маркировочной табличке	Значение
	Штрих-код с серийным номером
Серийный номер	Используется для контроля качества; цифры с 3 по 4 = год производства Используется для контроля качества; цифры с 5 по 6 = неделя производства Служит для идентификации; цифры с 7 по 16 = артикул изделия Используется для контроля качества; цифры с 17 по 20 = место производства
... ecoTEC Plus ...	Обозначение изделия
2H / 2E / 3P / 2L...	Заводская настройка вида газа и давления газа на входе
I12H3P / I2E / I3P...	Разрешенная категория газа
Конденсационная техника	Класс КПД отопительного аппарата в соответствии с директивой ЕС 92/42/EWG
Тип: Xx3(x)	Допустимые подключения системы дымоудаления

Описание изделия 3

Данные на маркировочной табличке	Значение
PMS	Максимальное давление воды в режиме отопления
V Гц	Электрическое подключение - напряжение - частота
H	Низшая теплота сгорания
Vt	Максимальная потребляемая электрическая мощность
IP	Класс защиты
III	Режим отопления
Qn	Диапазон номинальной тепловой нагрузки в режиме отопления
Ph	Диапазон номинальной тепловой мощности в режиме отопления
Phc	Диапазон номинальной тепловой мощности в режиме отопления (конденсационная техника)
Tmax	Максимальная температура в подающей линии
NOx	Класс NOx изделия
Код (DSN)	Специальный код изделия
	Читайте руководство!



Указание

Убедитесь в соответствии изделия виду газа по месту установки.

3.6 Единый знак обращения на рынке государств-членов Евразийского экономического союза

Действительность: Белоруссия

ИЛИ Казахстан

ИЛИ Россия



Маркировка изделия единым знаком обращения на рынке государств-членов Евразийского экономического союза подтверждает соответствие изделия требованиям всех технических регламентов Евразийского экономического союза и всех представленных в нём стран.

3.7 ОПАСНО!

Действительность: Россия

ИЛИ Белоруссия

ИЛИ Казахстан

- ▶ Опасность получения термического ожога!
- ▶ Опасность поражения электрическим током!
- ▶ Для оборудования подключаемого к электрической сети!
- ▶ Перед монтажом прочтите инструкцию по монтажу!
- ▶ Перед вводом в эксплуатацию прочтите инструкцию по эксплуатации!
- ▶ Соблюдать указания по техническому обслуживанию, приведенные в инструкции по эксплуатации!

3.8 Дата производства

Действительность: Белоруссия

ИЛИ Казахстан

ИЛИ Россия

Дата производства (неделя, год) указаны в серийном номере на маркировочной табличке:

- третий и четвертый знак серийного номера указывают год производства (двухзначный).
- пятый и шестой знак серийного номера указывают неделю производства (от 01 до 52).

4 Эксплуатация

3.9 Маркировка CE



Маркировка CE документально подтверждает соответствие характеристик изделий, указанных на маркировочной табличке, основным требованиям соответствующих директив.

С заявлением о соответствии можно ознакомиться у изготовителя.

4 Эксплуатация

4.1 Концепция управления

Элемент управления	Эксплуатация
	<ul style="list-style-type: none">– Настройка температуры горячей воды– Отмена активации режима эксплуатации– Отмена изменения настраиваемого значения– Переход на уровень выбора выше
	<ul style="list-style-type: none">– Настройка температуры в подающей линии системы отопления– Считывание давления в системе– Активация комфортного режима– Активация режима эксплуатации– Подтверждение настраиваемого значения– Переход на уровень выбора ниже
Одновременно +	<ul style="list-style-type: none">– Вызов меню
или	<ul style="list-style-type: none">– Уменьшение или увеличение настраиваемого значения– Прокрутка записей меню

Текущая функция кнопок и отображается на дисплее.

Настраиваемые значения всегда отображаются мигающими символами.

Изменение значения необходимо всегда подтверждать. Только после этого новую настройку можно сохранить. С помощью кнопки можно в любой момент отменить процесс.

4.2 Уровни управления и индикации

Изделие имеет два уровня управления и индикации.

На уровне пользователя вы найдете информацию и возможности настройки, нужные вам как пользователю.

Уровень специалиста предусмотрен для специалиста. Он защищен кодом. Изменять настройки на уровне специалиста могут только специалисты.

Уровень пользователя – обзор (→ страница 19)

4.3 Основная индикация

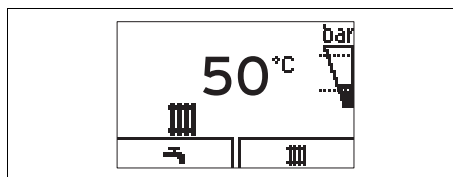

Основная индикация отображает текущее состояние изделия. При нажатии кнопки выбора дисплей отображает активированную функцию.

Доступность этих функций зависит от того, подключен ли к изделию регулятор.

Для возврата к основной индикации:

- Нажмите , чтобы покинуть уровень выбора
- не нажимать ни одну из кнопок в течение более 15 минут.

Если возникает сообщение об ошибке, основная индикация переходит к сообщению об ошибке.

4.4 Отображение меню

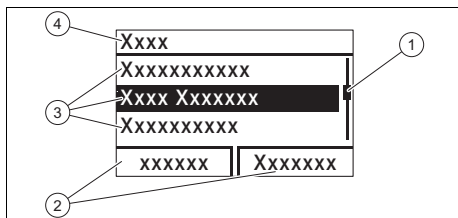

- | | | | |
|---|--|---|---------------------------|
| 1 | Линия про-
крутки | 3 | Пункты уровня
выбора |
| 2 | Текущее назна-
чение кнопок
□ и ⊕. | 4 | Название
уровня выбора |

Обзор структуры меню вы найдете в приложении.

Уровень пользователя – обзор
(→ страница 19)

4.5 Ввод изделия в эксплуатацию

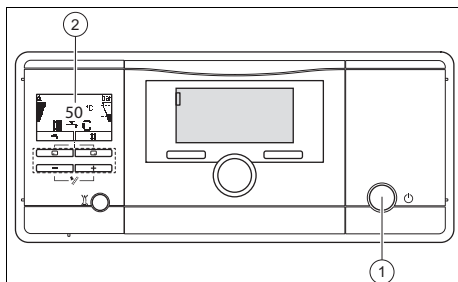

- ▶ Нажмите кнопку включения/выключения (1).
 - ◁ На дисплее (2) отображается основная индикация.
(→ страница 12)

4.6 Настройка языка

1. Одновременно нажмите и удерживайте кнопки □ и ⊕.
2. Дополнительно коротко нажмите ⊕.
3. Удерживайте кнопки □ и ⊕ в нажатом положении, пока на дисплее не появится настройка языка.
4. Выберите нужный язык с помощью □ или ⊕.
5. Для подтверждения нажмите □.
6. Выбрав нужный язык, снова подтвердите с помощью □.

4.7 Открытие запорных устройств

1. Попросите специалиста, установившего изделие, объяснить вам расположение запорных устройств и порядок обращения с ними.
2. Откройте до упора газовый запорный кран.
3. Откройте сервисные краны в подающей и обратной линии системы отопления.

Действительность: Изделие с подключенным накопителем горячей воды

- ▶ Откройте запорный вентиль холодной воды.

4.8 Настройка температуры в подающей линии системы отопления



Указание

Изделие оснащено устройствами контроля расхода воздуха и воды, которые при каждом запросе отопления вызывают задержку запуска отопления не более одной минуты.

Условия: Прибор не подключён к внешнему или внутреннему регулятору

- ▶ Нажмите □ (III).
 - ◁ На дисплее отображается заданное значение температуры в по-

5 Уход и техобслуживание

дающей линии системы отопления.



Указание

Возможно, специалист подобрал максимально возможную температуру.

4.9 Настройка температуры горячей воды

Условия: Если к отопительному аппарату подсоединён внешний накопитель горячей воды и подключён датчик температуры накопителя.

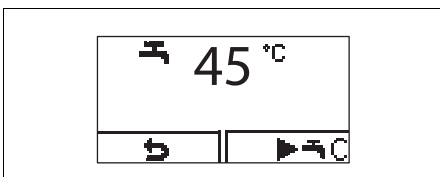

- ▶ Нажмите кнопку .
- ◁ На дисплее мигающими символами выводится настроенная заданная температура горячей воды.
- ▶ Измените температуру горячей воды с помощью или .
- ▶ Подтвердите изменение с помощью .

4.10 Выключение функций изделия

4.10.1 Выключение режима отопления (летний режим)

1. Чтобы выключить режим отопления, но оставить работать приготовление горячей воды, нажмите ().
- ◁ На дисплее появится значение температуры в подающей линии системы отопления.
2. Установите температуру в подающей линии системы отопления с помощью на **Отопление ВЫКЛ.**
3. Для подтверждения нажмите .
- ◁ Режим отопления выключен
- ◁ На дисплее появляется символ .

4.10.2 Отключение приготовления горячей воды

1. Чтобы отключить нагрев накопителя и оставить активным режим отопления, нажмите ().
- ◁ На дисплее мигающими символами выводится настроенная температура горячей воды.
2. Установите температуру горячей воды с помощью на **Отопление ВЫКЛ.**
3. Для подтверждения нажмите .
- ◁ Нагрев накопителя выключен.
- ◁ Активной остаётся только функция защиты накопителя от заморозания.

5 Уход и техобслуживание

5.1 Уход за изделием

- ▶ Очищайте облицовку влажной тряпкой с небольшим количеством мыла.
- ▶ Не используйте аэрозоли, абразивные средства, моющие средства, содержащие растворители или хлорчистящие средства.

5.2 Техническое обслуживание

Условием постоянной эксплуатационной готовности и безопасности, надежности и длительного срока службы изделия является ежегодный осмотр и техническое обслуживание изделия специалистом раз в два года. В зависимости от результатов осмотра может стать необходимым более раннее проведение технического обслуживания.

5.3 Опорожнение системы отопления

При очень продолжительном времени выключения может быть обеспечена защита от замерзания посредством полного опорожнения системы отопления и изделия.

- ▶ Обратитесь по этому поводу к специалисту.

5.4 Обеспечение правильного давления наполнения в отопительном контуре

5.4.1 Давление наполнения системы отопления

Если давление наполнения системы отопления опускается ниже значения 0,05 МПа (0,5 бар), изделие выключается. На дисплее поочередно отображается сообщение об ошибке F.22 и текущее давление наполнения. Кроме того, приблизительно через одну минуту появляется символ .

5.4.2 Проверка давления наполнения системы отопления

1. Нажмите дважды 
 - ◁ На дисплее появляются значения текущего давления наполнения, а также минимального и максимального давления наполнения.

2. Альтернатива 1:

Условия: Давление наполнения системы отопления правильное

- ▶ Проверьте на дисплее давление наполнения.

Результат:

Рекомендуемый диапазон давления наполнения: 0,15 ... 0,25 МПа (1,50 ... 2,50 бар)

Давление наполнения находится в рекомендуемом диапазоне.

2. Альтернатива 2:

Условия: Давление наполнения системы отопления слишком низкое.

- ▶ Наполните систему отопления.
 - ◁ Если система отопления обслуживает несколько этажей, то может потребоваться более высокое давление наполнения системы отопления. Обратитесь по этому вопросу к специалисту.
 - ◁ После наполнения достаточного количества греющей воды сообщение об ошибке автоматически гаснет через 20 секунд.

5.4.3 Наполнение системы отопления



Осторожно!

Риск повреждения оборудования из-за греющей воды с высоким содержанием извести или загрязненной сильными коррозионными веществами или химикатами!

Водопроводная вода несоответствующего качества повреждает уплотнения и мембраны и забивает узлы изделия и системы отопления, через которые протекает.

- ▶ Наполняйте систему отопления только греющей водой надлежащего качества.

1. Спросите специалиста, где находится кран наполнения.
2. Соедините кран заполнения с линией горячего водоснабжения так, как вам объяснил специалист.
3. Откройте все регулировочные вентили радиатора (термостатические вентили) системы отопления.

6 Устранение неполадок

4. Откройте линию горячего водоснабжения.
5. Медленно откройте кран заполнения и заливайте воду до тех пор, пока не будет достигнуто требуемое давление наполнения.
6. Закройте линию горячего водоснабжения.
7. Удалите воздух из всех радиаторов.
8. Проверьте на дисплее давление наполнения.
9. При необходимости добавьте воды.
10. Перекройте кран заполнения.
11. Вернитесь к основной индикации.
(→ страница 12)

5.5 Проверка линии отвода конденсата и сливной воронки

Линия отвода конденсата и сливная воронка должны быть всегда свободны от загрязнений.

- ▶ Регулярно проверяйте линию отвода конденсата и сливную воронку на наличие дефектов и в особенности на присутствие засорений.

В линии отвода конденсата и в сливной воронке не должны наблюдаться или ощущаться препятствия.

- ▶ Если вы обнаружили дефекты, попросите специалиста устранить их.

6 Устранение неполадок

6.1 Считывание сообщений о техобслуживании

Если на дисплее отображается символ , это указывает на необходимость техобслуживания изделия.

Изделие не находится в режиме ошибки, а нормально работает.

- ▶ Обратитесь по этому поводу к специалисту.
- ▶ Если одновременно с этим мигающими символами отображается дав-

ление воды, долейте только греющую воду.

6.2 Устранение неполадок

- ▶ При появлении неполадок выполните действия, описанные в таблице в приложении.
Устранение неполадок
(→ страница 21)
- ▶ Если вы не можете устранить неполадку посредством указанных мер или если появляются сообщения об ошибках (**F.xx**), обратитесь к специалисту.



6.3 Устранение сбоя при розжиге

Если горелка не розжигается после пяти попыток розжига, изделие не запустится и переходит в режим неисправности. Об этом свидетельствует индикация на дисплее кода ошибки F.28 или F.29.

После ручного устранения сбоя изделия оно розжигается автоматически.

- ▶ Убедитесь, что газовый запорный кран открыт.
- ▶ Чтобы снять сбой изделия, нажмите клавишу снятия сбоя.
- ▶ Если проблема розжига не была устранена после трёх попыток снятия сбоя, обратитесь к специалисту.

6.4 Просмотр кодов состояния (Live Monitor)

- ▶ Нажмите одновременно  и .
- Коды состояния – обзор
(→ страница 19)
- ◀ На дисплее будет отображаться текущее рабочее состояние (код состояния).

7 Вывод из эксплуатации

7.1 Временный вывод изделия из эксплуатации

Выполняйте временный вывод изделия из эксплуатации только в том случае, если нет опасности замерзания.

- ▶ Нажмите кнопку включения/выключения.
 - ◁ Дисплей гаснет.
- ▶ При выводе из эксплуатации на длительное время (например, отпуск) закройте газовый запорный кран, а на комбинированных изделиях ещё и запорный вентиль холодной воды.

7.2 Окончательный вывод изделия из эксплуатации

- ▶ Поручите специалисту выполнить окончательный вывод изделия из эксплуатации.

8 Переработка и утилизация

- ▶ Утилизацию транспортировочной упаковки предоставьте специалисту, установившему изделие.



Если изделие маркировано этим знаком:

- ▶ В этом случае не утилизируйте изделие вместе с бытовыми отходами.
- ▶ Вместо этого сдайте изделие в пункт приёма старой бытовой техники или электроники.



Если в изделии есть батарейки, маркированные этим знаком, то они могут содержать вредные для здоровья и окружающей среды вещества.

- ▶ В этом случае утилизируйте батарейки в пункте приёма использованных батареек.

9 Срок службы

Действительность: Белоруссия
ИЛИ Казахстан
ИЛИ Россия

При условии соблюдения предписаний относительно транспортировки, хранения, монтажа и эксплуатации, ожидаемый срок службы изделия составляет 10 лет с момента установки.

10 Гарантия и сервисное обслуживание

10.1 Гарантия

Действительность: Белоруссия

Обращаем Ваше внимание на то, что гарантия завода-изготовителя действует только в случае, если оборудование было куплено у официального дилера Vaillant в Беларуси, монтаж и ввод в эксплуатацию, а также дальнейшее обслуживание оборудования было произведено аттестованной фирмой Vaillant специалистом сервисной организации (список сервис-партнеров см. на сайте www.vaillant.by)

Выполнение гарантийных обязательств, предусмотренных действующим законодательством той местности, где было приобретено оборудование фирмы Vaillant, осуществляет организация-продавец Вашего оборудования и/или связанная с ней договором организация, уполномоченная по договору с фирмой Vaillant выполнять гарантийный и после гарантийный ремонт оборудования фирмы Vaillant.

На аппараты типа VK, VKK, VKO, GP 210, VU, VUW, VIH, VRC и принадлежности к ним завод-изготовитель устанавливает срок гарантии 24 месяца с момента ввода в эксплуатацию, но не

10 Гарантия и сервисное обслуживание

более 30 месяцев с момента продажи конечному потребителю.

На аппараты типа MAG, VGH, VER, VES, VEH, VEN, VEK, VED — 12 месяцев с момента ввода в эксплуатацию, но не более 18 месяцев с момента продажи конечному потребителю.

Гарантия завода-изготовителя не распространяется (обслуживание и ремонт проводится уполномоченной организацией только за счет Пользователя) на оборудование неисправности которого вызваны: транспортными повреждениями и неправильным хранением, загрязнениями любого рода, замерзанием воды, неквалифицированным монтажом и/или вводом в эксплуатацию, несоблюдением инструкций по монтажу и эксплуатации оборудования и приложений к ним, причинами независящими от изготовителя. На работы по монтажу и техобслуживанию оборудования гарантия не распространяется.

Организация являющаяся авторизованным сервисным партнером Vaillant имеет право отказать конечному потребителю в гарантийном ремонте оборудования, ввод в эксплуатацию и монтаж которого был выполнен третьей стороной, если специалистами этой организации были допущены указанные выше нарушения, исключающие гарантию завода-изготовителя.

Для надежной и безотказной работы отопительного оборудования требуется: установка фильтра на обратном трубопроводе системы отопления и подаче холодной воды в водонагреватели; установка стабилизатора переменного напряжения на электрическую сеть питающую электрическую часть оборудования Vaillant; проведение ежегодного осмотра и технического обслуживания оборудования аттестованным фирмой Vaillant специалистом сервисной орга-

низации (список сервис- партнеров см. на сайте www.vaillant.by)

Действительность: Казахстан

Информацию по гарантии производителя вы можете получить, обратившись по контактному адресу, указанному на последней странице.

Действительность: Россия

Действующие условия гарантии завода-изготовителя Вы найдёте в приложении к Вашему аппарату паспорте изделия.

10.2 Сервисная служба

Действительность: Белоруссия

Информационная телефонная линия по Беларуси

Тел/факс: 017 2788346

Действительность: Казахстан

Контактные данные сервисных центров в Республике Казахстан Вы можете узнать в Представительстве ООО "Вайлант Груп Рус" по телефону на обложке инструкции или на сайте www.vaillant.kz.

Действительность: Россия

По вопросам ремонта и обслуживания оборудования Vaillant в гарантийный и послегарантийный период Вы можете обратиться в авторизованные сервисные центры Вашего региона по телефону 8 800 333 45 44. Смотрите также информацию на сайте www.vaillant.ru.

Приложение

А Уровень пользователя – обзор

Уровень настроек	Значения		Единица измерения	Величина шага, выбор	Заводские настройки
	мин.	макс.			
Давление воды →					
Давление воды	Текущее значение		бар		
Live монитор →					
Состояние	Текущее значение				
Информация →					
Контактные данные	Телефон				
Серийный номер	Постоянное значение				
Контраст дисплея	Текущее значение			1	25
	15	40			
Основные настройки →					
Язык	выбранный язык			Доступные для выбора языки	для конкретной страны
Сбросы →					
Сброс врем. блокир.	Текущее значение		мин		

В Коды состояния – обзор

Не указанные здесь коды состояния можно увидеть в руководстве по установке.

Код состояния	Значение
Режим отопления	
S.00	Требуется отопление
S.01	Режим отопления, запуск вентилятора
S.02	Режим отопления, пуск насоса
S.03	Режим отопления, розжиг
S.04	Режим отопления, горелка работает
S.05	Режим отопления, выбег насоса/вентилятора
S.06	Режим отопления, снижение оборотов вентилятора

Приложение

Код состояния	Значение
S.07	Режим отопления, выбег насоса
S.08	Режим отопления, время блокировки горелки
Режим накопителя	
S.20	Запрос горячей воды
S.21	Режим ГВС, запуск вентилятора
S.22	Режим приготовления горячей воды, насос работает
S.23	Режим ГВС, розжиг
S.24	Режим ГВС, горелка работает
S.25	Режим ГВС, выбег насоса/вентилятора
S.26	Режим ГВС, выбег вентилятора
S.27	Режим ГВС, выбег насоса
S.28	Горячая вода, время блокировки горелки
Другая индикация	
S.30	Комнатный термостат (КТ) блокирует режим отопления
S.31	Активен летний режим, или регулятор eBUS блокирует режим отопления
S.34	Защита от замерзания активна
S.85	Сервисное сообщение «недостаточный расход воды, изделие 10 минут в режиме готовности»

С Коды ошибок

Сообщение	Возможная причина	Мероприятие
F.22 Давление в системе слишком низкое	Давление в системе слишком низкое. Недостаток воды в системе отопления.	► Наполните систему отопления.
F.28 Не удается выполнить розжиг	После пяти неудачных попыток розжига прибор переключается в режим неполадки.	<ol style="list-style-type: none"> 1. Проверьте, открыт ли газовый запорный кран. 2. Проверьте, свободен ли сифон. 3. Проверьте, свободна ли шахта отходящих газов. 4. Нажмите и удерживайте клавишу снятия сбоя в течение одной секунды. – Попытки снятия сбоя: ≤ 5 5. Если устранить сбой розжига попыткой снятия сбоя не удалось, обратитесь к специалисту.

D Устранение неполадок

Неполадка	Причина	Мероприятие
<p>Изделие не работает:</p> <ul style="list-style-type: none"> – Нет горячей воды – Отопление не становится горячим 	Установленный монтажным предприятием газовый запорный кран или газовый запорный кран на изделии закрыт.	Откройте оба газовых запорных крана.
	Электропитание в здании прервано.	Проверьте предохранитель в здании. Изделие автоматически будет включено, как только будет возобновлен подвод электрического тока.
	Изделие выключено.	Включите изделие (→ Глава «Включение изделия»).
	Настроена слишком низкая температура подающей линии системы отопления / температуры горячей воды Отопление ВЫКЛ и/или режим отопления/горячей воды выключен.	Настройте температуру в подающей линии системы отопления и температуру горячей воды (→ Глава «Настройка температуры в подающей линии системы отопления»/→ Глава «Настройка температуры горячей воды»).
	Давление в системе недостаточное. Недостаток воды в системе отопления (сообщение об ошибке: F.22).	Наполните систему отопления (→ Глава «Наполнение системы отопления»).
	В системе отопления присутствует воздух.	Поручите вашему специалисту удалить воздух из системы отопления.
	После пяти неудачных попыток розжига изделие переключается в режим неполадки (сообщение об ошибке: F.28).	Нажмите и удерживайте клавишу снятия сбоя в течение одной секунды. Изделие принимает новую попытку розжига. Если проблема розжига не была устранена после 3 попыток снятия сбоя, обратитесь к специалисту.
Гидравлический контур перекрыт	Убедитесь, что запорные краны гидравлических контуров открыты	
Приготовление горячей воды работает нормально; отопление не работает.	Внешний регулятор настроен неправильно.	Правильно настройте внешний регулятор (→ Руководство по эксплуатации регулятора).



0020261381_00

0020261381_00 ■ 28.02.2018

Поставщик

Vaillant Group International GmbH

Berghauser Strasse 40 ■ 42859 Remscheid

Tel. +49 21 91 18-0

www.vaillant.info

Қазақстан Республикасындағы "Вайлант Груп Рус" ЖШҚ өкілі

050057 Алматы – Бостандық ауданы

Байзақов к-сі.,280-үй ■ Almaty Towers БО, 6-қабат

Тел. +7 7 27 332-3333

info@vaillant-group.kz

ООО «Вайлант Груп Рус», Россия

143421 Московская область – Красногорский район

26-й км автодороги «Балтия», бизнес-центр «Рига Ленд» ■ Строение 3,

3-й подъезд, 5-й этаж

Тел. +7 4 95 788-4544 ■ Факс +7 4 95 788-4565

Техническая поддержка для специалистов +7 4 95 921-4544 (круглосуточно)

info@vaillant.ru ■ www.vaillant.ru

vaillant.ru

© Данные руководства или их части охраняются авторским правом и могут копироваться или распространяться только с письменного согласия изготовителя.

Возможны технические изменения.