

Руководство по эксплуатации



flexoTHERM exclusive, flexoCOMPACT exclusive

VWF 57 - 197/4, VWF 57 - 117/4 230V, VWF 58 -
118/4, VWF 58 - 118/4 230V



RU

Издатель/изготовитель

Vaillant GmbH

Berghauser Str. 40 ■ D-42859 Remscheid
Tel. +49 21 91 18-0 ■ Fax +49 21 91 18-2810
info@vaillant.de ■ www.vaillant.de

Издатель/изготовитель

Вайлант ГмБХ

Бергхаузер штр. 40 ■ D-42859 Ремшайд
Тел +4 9 21 91 18-0 ■ Факс +4 9 21 91 18-2810
info@vaillant.de ■ www.vaillant.de



Содержание

Содержание

1	Безопасность	3	5.10	Отображение Live Monitor	14
1.1	Использование по назначению	3	5.11	Отображение давления в контуре здания	14
1.2	Общие указания по технике безопасности	4	5.12	Отображение давления в контуре окружающей среды	14
2	Указания по документации	7	5.13	Считывание статистики эксплуатации	14
2.1	Соблюдение совместно действующей документации	7	5.14	Настройка языка	14
2.2	Хранение документации	7	6	Устранение неполадок	14
2.3	Действительность руководства	7	7	Уход и техобслуживание	15
3	Обзор системы	7	7.1	Соблюдение требований к месту установки	15
3.1	Конструкция системы тепловых насосов	7	7.2	Уход за изделием	15
3.2	Индикация энергопотребления и вклада энергии	8	7.3	Считывание сообщений о техобслуживании	15
4	Описание изделия	8	7.4	Контроль давления в системе	16
4.1	Конструкция изделия	8	7.5	Проверка давления наполнения контура рассола	16
4.2	Серийный номер	9	8	Вывод из эксплуатации	16
4.3	Открывание передней откидной крышки	9	8.1	Временный вывод изделия из эксплуатации	16
4.4	Единый знак обращения на рынке государств-членов Евразийского экономического союза	9	8.2	Защита изделия от мороза	16
4.5	Срок службы	9	8.3	Окончательный вывод изделия из эксплуатации	16
4.6	Дата производства	9	9	Переработка и утилизация	16
4.7	Защитные устройства	9	9.1	Утилизация рассола	17
5	Эксплуатация	11	9.2	Утилизация хладагента	17
5.1	Пульт управления	11	10	Гарантия и сервисное обслуживание	17
5.2	Концепция управления	11	10.1	Гарантия	17
5.3	Основное меню	11	10.2	Сервисная служба	17
5.4	Отображение меню	13	Приложение	18	
5.5	Уровни управления	13	A	Уровень оператора	18
5.6	Ввод изделия в эксплуатацию	13			
5.7	Включение изделия	13			
5.8	Согласование расчетной температуры накопителя	13			
5.9	Индикация вклада	13			

1 Безопасность

1.1 Использование по назначению

В случае ненадлежащего использования или использования не по назначению возможна опасность для здоровья и жизни пользователя или третьих лиц, а также опасность нанесения ущерба изделию и другим материальным ценностям.

Система теплового насоса предназначена исключительно для бытового применения.

Система теплового насоса предназначена для использования в качестве теплогенератора с функцией охлаждения для замкнутых систем отопления и систем приготовления горячей воды. Эксплуатация теплового насоса в условиях, выходящих за предусмотренные ограничения, приводит к его отключению встроенными регулируемыми и защитными устройствами.

Режим охлаждения с радиаторным отоплением не допускается, так как радиаторы не могут обеспечить достаточную поверхность теплопередачи.

Использование по назначению подразумевает:

- соблюдение прилагаемых руководств по эксплуатации изделия, а также всех прочих компонентов системы
- соблюдение всех приведенных в руководствах условий выполнения осмотров и техобслуживания.

Данным изделием могут пользоваться дети от 8 лет и старше, а также лица с ограниченными физическими, сенсорными или умственными способностями или не обладающие соответствующим опытом и знаниями, если они находятся под присмотром или были проинструктированы относительно безопасного использования изделия и осознают опасности, которые могут возникнуть при несоблюдении определенных правил. Детям запрещено играть с изделием. Детям запрещается выполнять очистку и пользовательское техобслуживание, если они не находятся под присмотром.

Иное использование, нежели описанное в данном руководстве, или использование, выходящее за рамки описанного

1 Безопасность

здесь использования, считается использованием не по назначению. Использованием не по назначению считается также любое непосредственное применение в коммерческих и промышленных целях.

Внимание!

Любое неправильное использование запрещено.

1.2 Общие указания по технике безопасности

1.2.1 Опасность вследствие неправильного управления

Неправильные действия при управлении изделием могут подвергнуть опасности вас и других людей и причинить материальный ущерб.

- ▶ Внимательно прочтите данное руководство и всю дополнительную документацию, особенно главу «Безопасность» и предупреждающие указания.
- ▶ Выполняйте только те действия, которые предписываются данным руководством по эксплуатации.

1.2.2 Опасность для жизни от взрывоопасных или воспламеняющихся веществ

- ▶ Не используйте изделие в помещениях для хранения взрывоопасных и легко воспламеняющихся веществ (например, бензина, бумаги, красок).

1.2.3 Опасность для жизни вследствие модифицирования изделия или деталей рядом с ним

- ▶ Ни в коем случае не снимайте, не шунтируйте и не блокируйте защитные устройства.
- ▶ Не выполняйте манипуляций с защитными устройствами.
- ▶ Не нарушайте целостность и не удаляйте пломбы с компонентов. Изменять опломбированные детали разрешается только авторизованным специалистам и сервисным службам.
- ▶ Не предпринимайте изменения следующих элементов:
 - на изделии
 - вблизи изделия
 - на подводящих линиях рассола, воздуха и электрического тока

- на сливной линии и на предохранительном клапане для контура источника тепла
- строительные конструкции, которые могут повлиять на эксплуатационную безопасность изделия

1.2.4 Опасность травмирования из-за химических ожогов рассолом

Рассол Этиленгликоль вредный для здоровья.

- ▶ Избегайте контакта с кожей и глазами.
- ▶ Надевайте перчатки и защитные очки.
- ▶ Не вдыхайте и не проглатывайте.
- ▶ Учитывайте информацию из сертификата безопасности, прилагаемого к рассолу.

1.2.5 Опасность обморожения при контакте с хладагентом

Изделие поставляется с заполненным на заводе хладагентом R410A. При контакте с выходящим наружу на месте выхода хладагентом могут возникать обморожения.

- ▶ Если хладагент выходит наружу, не прикасайтесь к деталям изделия.

- ▶ Не вдыхайте пары или газы, которые выделяются из контура хладагента при негерметичностях.
- ▶ Избегайте контакта хладагента с кожей или глазами.
- ▶ При контакте хладагента с кожей или глазами вызовите врача.

1.2.6 Опасность травмирования и риск материального ущерба из-за неправильного выполнения или невыполнения технического обслуживания и ремонта.

- ▶ Никогда не пытайтесь самостоятельно выполнить работы по ремонту или техническому обслуживанию изделия.
- ▶ Незамедлительно вызовите специалиста для устранения неисправностей и повреждений.
- ▶ Соблюдайте заданные межсервисные интервалы.

1.2.7 Риск материального ущерба из-за мороза

- ▶ Убедитесь, что в период морозов система отопления эксплуатируется и во всех помещениях обеспечива-



1 Безопасность

ется достаточная температура воздуха.

- ▶ Если вам не удастся обеспечить эксплуатацию, попросите специалиста опорожнить систему отопления.

1.2.8 Риск причинения вреда окружающей среде из-за утечки хладагента

Изделие содержит хладагент, который не должен попадать в атмосферу.

- ▶ Обеспечьте такие условия, чтобы техобслуживание, повторное использование после вывода из эксплуатации или утилизацию изделия выполнял специалист, обладающий квалификацией для работ с хладагентами.



2 Указания по документации

2.1 Соблюдение совместно действующей документации

- ▶ Обязательно соблюдайте все руководства по эксплуатации, прилагающиеся к компонентам системы.

2.2 Хранение документации

- ▶ Храните данное руководство, а также всю совместно действующую документацию для дальнейшего использования.

2.3 Действительность руководства

Действие настоящего руководства распространяется исключительно на:

Элементы управления
VWF 57/4
VWF 58/4
VWF 87/4
VWF 88/4
VWF 117/4
VWF 118/4
VWF 157/4
VWF 197/4

Элементы управления
VWF 57/4 230 V
VWF 58/4 230 V
VWF 87/4 230 V
VWF 88/4 230 V
VWF 117/4 230 V
VWF 118/4 230 V

3 Обзор системы

3.1 Конструкция системы тепловых насосов

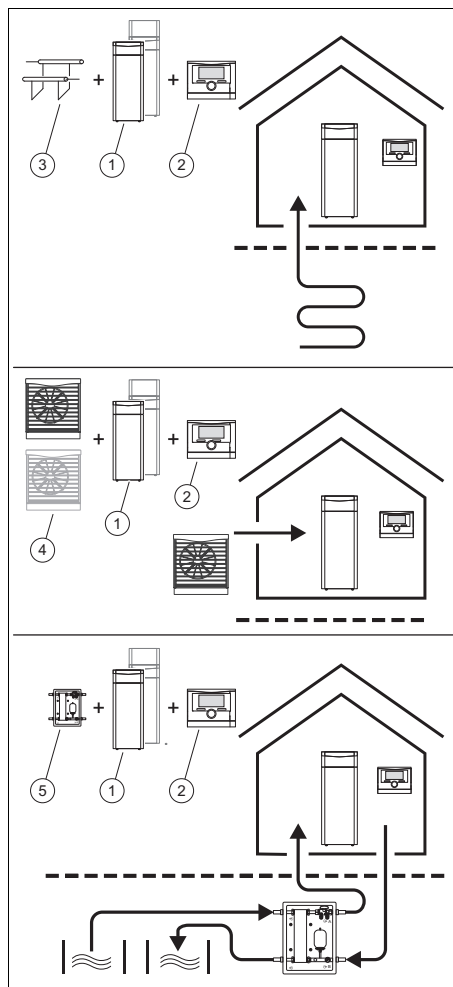

Система тепловых насосов состоит из следующих компонентов:

- Тепловой насос (1)
- Регулятор системы (2) (начиная с VRC 700)
- Датчик температуры наружного воздуха с DCF-приёмником
- Датчик системы, при необходимости

4 Описание изделия

- При источнике теплоты «грунт»: грунтовой зонд (3)
- При источнике теплоты «воздух» (только изделия на 400 В): коллектор(ы) воздух/рассол (4)
- При источнике теплоты «вода из скважины»: модуль грунтовых вод (5)

Возможность активного охлаждения с помощью реверсирования контура при использовании источника теплоты «воздух», «грунт» и «грунтовые воды».



Указание

Для эксплуатации с активным охлаждением при источнике теплоты «грунтовые воды» требуется разрешение на водопользование от соответствующих органов.

3.2 Индикация энергопотребления и вклада энергии

Система тепловых насосов оснащена погодозависимым регулятором системы, который в зависимости от вида регулирования обеспечивает работу режима горячей и холодной воды, а также режима приготовления горячей воды, и который позволяет выполнять регулирование в автоматическом режиме.

На дисплее и в дополнительно применяемом приложении регулятор системы показывает значения энергопотребления или вклада энергии. Регулятор системы отображает оценочные значения системы. На эти значения среди прочего влияют:

- Монтаж / исполнение системы отопления
- Действия пользователя
- Сезонные условия окружающей среды
- Допуски и компоненты

Внешние компоненты, например внешние насосы системы отопления или вентили, и прочие потребители и производители в домашнем хозяйстве не учитываются. Отклонения между отображаемыми и фактическими значениями энергопотребления или вклада энергии могут быть значительными. Данные по энергопотреблению или вкладу энергии не подходят для создания или сравнения счетов за электроэнергию.

4 Описание изделия

4.1 Конструкция изделия

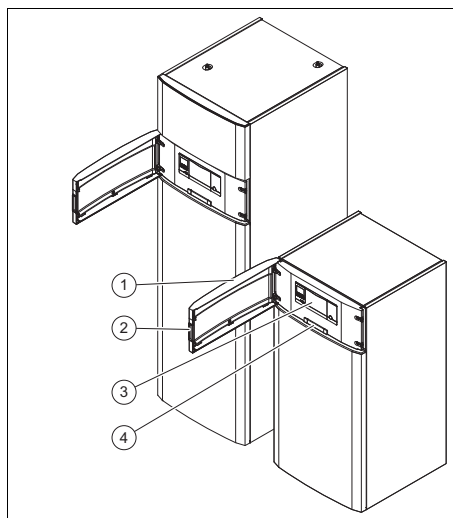

- | | | | |
|---|--------------------------|---|-----------------------------|
| 1 | Передняя откидная крышка | 3 | Изделие |
| 2 | Потайная ручка | 4 | Табличка с серийным номером |

4.2 Серийный номер

Серийный номер указан на табличке за передней откидной крышкой. Цифры серийного номера с 7-й по 16-ю составляют артикульный номер.

4.3 Открывание передней откидной крышки

1. Возьмитесь за потайную ручку передней откидной крышки на левой или на правой стороне.
2. Потяните за потайную ручку.

4.4 Единый знак обращения на рынке государств-членов Евразийского экономического союза



Маркировка изделия единым знаком обращения на рынке государств-членов Евразийского экономического союза подтверждает соответствие изделия требованиям всех технических регламентов Евразийского экономического союза и всех представленных в нём стран.

4.5 Срок службы

При условии соблюдения предписаний относительно транспортировки, хранения, монтажа и эксплуатации, ожидаемый срок службы изделия составляет 15 лет.

4.6 Дата производства

Дата производства (неделя, год) указаны в серийном номере на маркировочной табличке:

- третий и четвертый знак серийного номера указывают год производства (двухзначный).
- пятый и шестой знак серийного номера указывают неделю производства (от 01 до 52).

4.7 Защитные устройства

4.7.1 Функция защиты от замерзания

Функция защиты от замерзания системы управляется регулятором системы. При выходе регулятора системы из строя тепловой насос обеспечивает для отопительного контура ограниченную защиту от замерзания.

4.7.2 Предохранитель недостатка греющей воды

Данная функция постоянно контролирует давление греющей воды, чтобы предотвратить возможный недостаток греющей воды.

4.7.3 Предохранитель недостатка рассола

Предохранитель недостатка рассола непрерывно контролирует гидравлическое давление в контуре окружающей среды, чтобы предотвратить возможный недостаток жидкости.

4.7.4 Защита от замерзания

Данная функция предотвращает замерзание испарителя при недостижении определённой температуры источника теплоты.

Температура на выходе источника теплоты постоянно измеряется. Если температура на выходе источника теплоты опускается ниже определённого значения, будет выполнено временное отключение компрессора при котором появится соответствующее статусное сообщение. Если эта ошибка возникает три раза подряд, тогда будет выполнено отключение с индикацией сообщения об ошибке.

4 Описание изделия

4.7.5 Защита насосов и вентиляей от блокировки

Данная функция предотвращает заклинивание насосов для греющей воды и рассола, а также всех переключающих вентиляей. Насосы и вентиляи, которые не эксплуатировались в течение 23 часов, включаются последовательно на 10 - 20 секунд.

4.7.6 Прессостат высокого давления в контуре хладагента

Прессостат высокого давления выключает тепловой насос, если давление в контуре хладагента слишком высокое. По истечении определённого времени ожидания выполняется новая попытка запуска теплового насоса. После трёх неудавшихся подряд попыток запуска появится сообщение об ошибке.

- Макс. давление в контуре хладагента: 4,60 МПа (g) (46,00 бар (g))
- Время ожидания: 5 мин (после первого появления)
- Время ожидания: 30 мин (после второго и каждого последующего появления)

Сброс счетчика ошибок при наступлении обоих условий:

- Запрос теплоты без преждевременного выключения
- 60 мин исправной эксплуатации

4.7.7 Термостат горячего газа в контуре хладагента

Термостат горячего газа отключает тепловой насос, если температура в контуре хладагента слишком высокая. По истечении определённого времени ожидания выполняется новая попытка запуска теплового насоса. После трёх неудавшихся подряд попыток запуска появится сообщение об ошибке.

- Макс. температура в контуре хладагента: 135 °C
 - Время ожидания: 5 мин (после первого появления)
 - Время ожидания: 30 мин (после второго и каждого последующего появления)
- Сброс счетчика ошибок при наступлении обоих условий:
- Запрос теплоты без преждевременного выключения
 - 60 мин исправной эксплуатации

4.7.8 Предохранительный ограничитель температуры (STB) в отопительном контуре





Если температура в отопительном контуре внутреннего дополнительного электронагрева превышает максимальную температуру, предохранительный ограничитель температуры отключит и заблокирует дополнительный электронагрев. По истечении определённого времени ожидания выполняется новая попытка запуска дополнительного электронагрева. Появляется сообщение об ошибке, которое можно сбросить только путём нажатия кнопки сброса или посредством выключения и повторного включения теплового насоса.

- Температура в отопительном контуре макс.: 85 °C

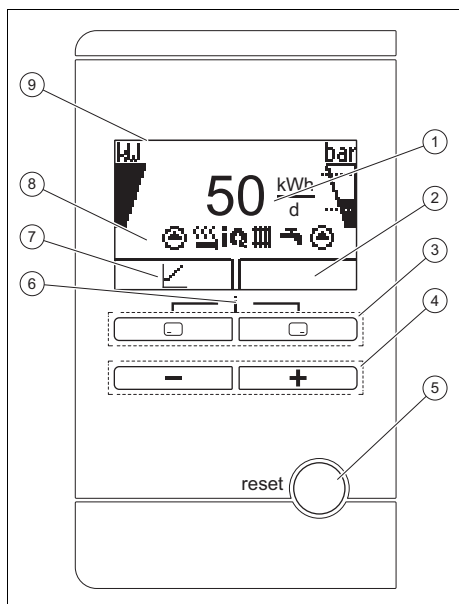





5 Эксплуатация



5.1 Пульт управления



- | | |
|---|---|
| <p>1 Индикация ежедневного вклада энергии из окружающей среды</p> <p>2 Индикация текущего назначения правой клавиши выбора</p> <p>3 Левая и правая клавиши выбора  </p> <p>4 Кнопка  и </p> <p>5 Кнопка сброса (тепловой насос и регулятор системы перезапускаются)</p> | <p>6 Доступ к меню для дополнительной информации (нажать обе клавиши выбора одновременно)</p> <p>7 Индикация текущего назначения левой клавиши выбора</p> <p>8 Индикация символов текущего рабочего состояния теплового насоса</p> <p>9 Дисплей</p> |
|---|---|

5.2 Концепция управления

Элемент управления	Функция
	<ul style="list-style-type: none"> – Отображение вклада энергии из окружающей среды в режиме отопления, режима приготовления горячей воды и режима охлаждения – Отмена изменения настраиваемого значения – Переход на уровень выбора выше
	<ul style="list-style-type: none"> – Подтверждение настраиваемого значения – Переход на уровень выбора ниже
Одновременно  + 	– Вызов меню
 или 	<ul style="list-style-type: none"> – Уменьшение или увеличение настраиваемого значения – Прокрутка записей меню

Текущая функция кнопок выбора  и  отображается на дисплее.







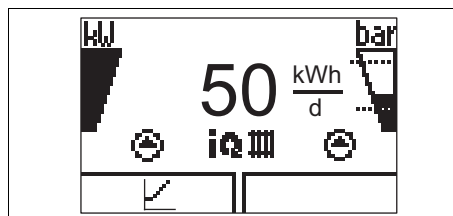

Настраиваемые значения всегда отображаются мигающими символами.

Изменение значения необходимо всегда подтверждать. Только после этого новую настройку можно сохранить. С помощью  можно в любой момент прервать процесс.

5.3 Основное меню



5 Эксплуатация

Символ	Значение	Объяснение
	Компрессор	<ul style="list-style-type: none"> – наполнено: компрессор работает – не наполнено: компрессор не работает
	Текущее давление наполнения системы отопления Допустимый диапазон обозначен пунктирными линиями.	<ul style="list-style-type: none"> – постоянно включена: давление наполнения в допустимом диапазоне. – мигает: давление наполнения вне допустимого диапазона.
	Насосы	<ul style="list-style-type: none"> – слева постоянно включен: насос рассола работает – справа постоянно включен: насос системы отопления работает
	Дополнительный электронагрев	<ul style="list-style-type: none"> – мигает: дополнительный электронагрев работает –  + : дополнительный электронагрев активирован для режима отопления –  + : дополнительный электронагрев активирован для режима приготовления горячей воды

Символ	Значение	Объяснение
	Режим Green IQ	– Изделие оснащено энергосберегающей технологией
	Режим отопления	– постоянно включен: режим отопления активен
	Режим охлаждения	– постоянно включен: режим охлаждения активен (активный или пассивный)
	Приготовление горячей воды	– постоянно включен: режим приготовления горячей воды активен
 F.XXX	Неисправность в изделии	– Появляется вместо основной индикации, пояснительная текстовая индикация (при необх.)

В основном меню вы увидите рабочее состояние изделия. При нажатии кнопки выбора дисплей отображает активированную функцию.

Вы можете возвратиться к основной маске следующим образом:

- либо нажать  и выйти из уровней выбора,
- либо не нажимать ни одну из кнопок в течение более 15 минут.

Если возникает сообщение об ошибке, основная индикация переходит к сообщению об ошибке.

5.4 Отображение меню

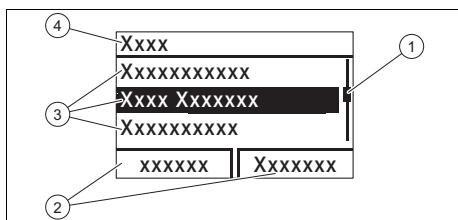

- | | | | |
|---|---|---|-------------------------|
| 1 | Линия про-
крутки | 3 | Пункты уровня
выбора |
| 2 | Текущее рас-
пределение
кнопок выбора | 4 | Уровень вы-
бора |

Обзор структуры меню вы найдете в приложении.

5.5 Уровни управления

Изделие имеет два уровня управления.

Уровень управления для эксплуатирующей стороны отображает информацию и предоставляет возможности настройки, не требующие специальных знаний.

Уровень управления для специалиста защищен кодом.

Уровень оператора (→ страница 18)

5.6 Ввод изделия в эксплуатацию

- ▶ Ввод изделия в эксплуатацию выполняйте только в том случае, если облицовка полностью закрыта.

5.7 Включение изделия

- ▶ Включите тепловой насос с помощью локального разъединительного устройства (напр., автомата или силового выключателя).

5.8 Согласование расчетной температуры накопителя

Для достижения энергоэффективного приготовления горячей воды преимущественно за счет полученной энергии из окружающей среды, в регуляторе системы нужно согласовать заводскую настройку для желаемой температуры горячей воды.

- ▶ Для этого настройте расчетную температуру в накопителе (**Желаемая температура контура горячей воды**) в диапазоне между 50 и 55° С.

◁ В зависимости от источника энергии из окружающей среды температура горячей воды на выходе достигает значений в диапазоне 55 и 62 °С.



Указание

Обеспечьте защиту своей системы от легионелл. Если вы снижаете температуру в накопителе, опасность размножения легионелл повышается. Активируйте в регуляторе системы временную программу защиты от легионелл и настройте её.

5.9 Индикация вклада

Индикация вклада энергии из окружающей среды в качестве совокупного значения для промежутков времени день, месяц и всего различается по режимам работы отопление, приготовление горячей воды и охлаждение.

Индикация рабочего числа для промежутков времени месяц и всего различается по режимам работы отопление и приготовление горячей воды. Рабочее число предоставляет соотношение произведенной тепловой энергии к применяемому току питания. Месячные значения могут сильно колебаться, так как, например, летом используется

6 Устранение неполадок

только приготовление горячей воды. На эту оценку влияет много факторов, например, тип системы отопления (прямой режим отопления = низкая температура в подающей линии или автономный режим отопления через буферный накопитель = высокая температура в подающей линии). Поэтому отклонение может составлять до 20 %.

При достижении рабочих чисел регистрируется только потребляемый ток внутренних компонентов, а не внешних компонентов, например, внешних насосов отопительного контура, вентилях и т.д.

5.10 Отображение Live Monitor

Меню → Live монитор

С помощью Live монитор можно вызвать индикацию текущего состояния изделия.

5.11 Отображение давления в контуре здания

Меню → Live Monitor → Контур здания, давление

С помощью этой функции можно вывести на дисплей текущее давление наполнения системы отопления.

5.12 Отображение давления в контуре окружающей среды

Меню → Live Monitor → Внешний контур, давление

С помощью этой функции можно вывести на дисплей текущее давление наполнения в контуре источника теплоты.

5.13 Считывание статистики эксплуатации

Меню → Информация → Нарботка, отопл.

Меню → Информация → Часы работы, ГВС

Меню → Информация → Нарботка, охлажд.

Меню → Информация → Общая наработка

С помощью этой функции можно вывести на дисплей часы работы в режимах отопления, приготовления горячей воды, охлаждения и в полном режиме эксплуатации.

5.14 Настройка языка

Меню → Основные настройки → Язык

С помощью этой функции можно настроить нужный язык.

6 Устранение неполадок



Указание

Если тепловой насос автоматически отключился из-за неисправности, с помощью регулятора системы можно активировать аварийный режим с дополнительным электронагревом.

При одновременном появлении нескольких ошибок дисплей поочередно отображает соответствующие сообщения об ошибках, при этом каждое сообщение отображается в течение двух секунд.

F.714 контур окружающей среды: давление слишком низкое

Если давление наполнения опускается ниже минимального давления, то тепловой насос будет автоматически отключен.

- Минимальное давление рассола: $\geq 0,05$ МПа ($\geq 0,50$ бар)
- Мин. рабочее давление рассола: $\geq 0,07$ МПа ($\geq 0,70$ бар)

► Сообщите специалисту, чтобы он наполнил рассол.

F.723 контур здания: давление слишком низкое

Если давление наполнения опускается ниже минимального давления, то тепловой насос будет автоматически отключен.

- Минимальное давление в отопительном контуре: $\geq 0,05$ МПа ($\geq 0,50$ бар)
- Мин. рабочее давление в отопительном контуре: $\geq 0,07$ МПа ($\geq 0,70$ бар)

► Сообщите специалисту, чтобы он наполнил греющую воду.

F.1120 ТЭН: обрыв фазы

Изделие имеет встроенный силовой автоматический выключатель, который отключает тепловой насос при коротких замыканиях или отказе одной (изделие с питанием 230 В) или нескольких (изделие с питанием 400 В) фаз электропитания.

При неисправном дополнительном электронагреве защита от легионелл не обеспечивается.

► Поручите своему специалисту устранить причину и сбросить встроенный защитный выключатель.

7 Уход и техобслуживание

7.1 Соблюдение требований к месту установки

Место установки должно быть сухим и полностью защищено от мороза.

Условия: Источник теплоты - наружный воздух

Коллектор воздух/рассол предусмотрен для эксплуатации с наружным воздухом. Впускной и выпускной тракт внешней части должен быть всегда свободным, чтобы обеспечивалось беспрепятственное и безупречное прохождение воздуха. Растительность и снег зимой должны убираться.

Запрещается выполнять дополнительные конструктивные изменения, которые повлекут за собой уменьшение объема помещения или изменение температуры на месте установки.

7.2 Уход за изделием

- Очищайте облицовку влажной тряпкой с небольшим количеством мыла.
- Не используйте аэрозоли, абразивные средства, моющие средства, содержащие растворители или хлор чистящие средства.

7.3 Считывание сообщений о техобслуживании

Если на дисплее отображается символ , это означает, что необходимо выполнить техническое обслуживание изделия или изделие находится в режиме поддержания частичной работоспособности (режиме обеспечения комфорта). Изделие не находится в режиме ошибки, а продолжает работать.

Независимо от индикации сообщений о техобслуживании на дисплее для безопасной эксплуатации целесообразен ежегодный осмотр и техническое обслуживание изделия специалистом раз в два года.

8 Вывод из эксплуатации

- ▶ Обратитесь к специалисту.

Условия: Отображается Lhm. 37

Изделие находится в режиме обеспечения комфорта. Изделие распознало длительную неполадку и продолжает работать с ограниченным уровнем комфорта.

7.4 Контроль давления в системе

1. После первого ввода в эксплуатацию и выполнения технического обслуживания проверяйте давление наполнения системы отопления ежедневно в течение недели, а затем каждые полгода.
 - Мин. рабочее давление в отопительном контуре: $\geq 0,07$ МПа ($\geq 0,70$ бар)
2. Сообщите специалисту, чтобы он добавил греющей воды для повышения давления наполнения.

7.5 Проверка давления наполнения контура рассола

1. Регулярно проверяйте давление наполнения контура рассола. Считайте давление наполнения контура рассола на дисплее теплового насоса.
 - Диапазон рабочего давления рассола: $0,07 \dots 0,20$ МПа ($0,70 \dots 2,00$ бар)
2. Сообщите специалисту, чтобы он добавил рассола для повышения давления наполнения.

8 Вывод из эксплуатации

8.1 Временный вывод изделия из эксплуатации

- ▶ Выключите тепловой насос с помощью локального разъединительного устройства (напр. автомата или силового выключателя).

8.2 Защита изделия от мороза

- ▶ Соблюдайте требования к месту установки изделия. (→ страница 15)

8.3 Окончательный вывод изделия из эксплуатации

- ▶ Поручите специалисту окончательно вывести изделие из эксплуатации и утилизировать его.

9 Переработка и утилизация

- ▶ Утилизацию транспортировочной упаковки предоставьте специалисту, установившему изделие.



Если изделие маркировано этим знаком:

- ▶ В этом случае не утилизируйте изделие вместе с бытовыми отходами.
- ▶ Вместо этого сдайте изделие в пункт приёма старой бытовой техники или электроники.



Если в изделии есть батарейки, маркированные этим знаком, то они могут содержать вредные для здоровья и окружающей среды вещества.

- ▶ В этом случае утилизируйте батарейки в пункте приёма использованных батареек.

Гарантия и сервисное обслуживание 10

9.1 Утилизация рассола

Изделие заполнено рассолом Этиленгликоль, который подходит при использовании источника теплоты "грунт", а также водных растворов пропиленгликоля. Этиленгликоль вреден для здоровья.

- ▶ Поручайте утилизацию рассола только квалифицированному специалисту.

9.2 Утилизация хладагента

Изделие заполнено хладагентом R410A, который не должен попадать в атмосферу.

- ▶ Поручайте утилизацию хладагента только квалифицированному специалисту с соответствующим допуском.

10 Гарантия и сервисное обслуживание

10.1 Гарантия

Действующие условия гарантии завода-изготовителя Вы найдёте в приложенном к Вашему аппарату паспорте изделия.

10.2 Сервисная служба

Актуальную информацию по организациям, осуществляющим гарантийное и сервисное обслуживание продукции Vaillant, Вы можете получить по телефону "горячей линии" и по телефону представительства фирмы Vaillant, указанным на обратной стороне обложки инструкции. Смотрите также информацию на Интернет-сайте.

Приложение

Приложение

А Уровень оператора

Уровень настроек	Значения		Единица измерения	Величина шага, выбор	Заводские настройки	Настройка
	мин.	макс.				
Индикатор расхода энергии →						
Вклад энергии, день, отопление	совокупное значение		кВтч			
Вклад энергии, день, горячая вода	совокупное значение		кВтч			
Вклад энергии, день, охлаждение	совокупное значение		кВтч			
Вклад энергии, месяц, отопление	совокупное значение		кВтч			
Рабочее число, месяц, отопление	совокупное значение					
Общий вклад энергии, отопление	совокупное значение		кВтч			
Рабочее число, общее, отопление	совокупное значение					
Вклад энергии, месяц, горячая вода	совокупное значение		кВтч			
Рабочее число, месяц, горячая вода	совокупное значение					
Общий вклад энергии, горячая вода	совокупное значение		кВтч			
Рабочее число, общее, горячая вода	совокупное значение					
Live монитор →						
текущее статусное сообщение(я)	Текущее значение					
Контур здания, давление	Текущее значение		бар			
Контур окружающей среды, давление	Текущее значение		бар			
Задержка включения	Текущее значение		мин			
Задан.темп.под.линии	Текущее значение		°C			
Текущая темп. подающ. линии	Текущее значение		°C			
Интеграл энергии	Текущее значение		°мин.			

Приложение

Уровень настроек	Значения		Единица измерения	Величина шага, выбор	Заводские настройки	Настройка
	мин.	макс.				
Контур окружающей среды, температура на впуске	Текущее значение		°C			
Контур окружающей среды, температура на выпуске	Текущее значение		°C			
Холодопроизводительность	Текущее значение		кВт			
Потребляемая электрическая мощность	Текущее значение		кВт	Общая потребляемая мощность теплового насоса без подключенных внешних компонентов (состояние при поставке).		
ТЭН, мощность	Текущее значение		кВт			
Информация →						
Контактные данные	Телефон					
Серийный номер	Постоянное значение					
Часы работы, всего	совокупное значение		ч			
Часы работы, отопление	совокупное значение		ч			
Часы работы, горячая вода	совокупное значение		ч			
Наработка, охлажд.	совокупное значение		ч			
Основные настройки →						
Язык	выбранный язык			Доступные для выбора языки	02 English	
Контраст экрана	Текущее значение			1	25	
	15	40				
Сбросы →						
Время блок. сброса	–			Отменить время блокир. сброса?	да/нет	

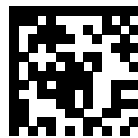

0020217101_03

0020217101_03 ■ 04.12.2017

Поставщик

ООО «Вайлант Груп Рус», Россия

143421 Московская область – Красногорский район

26-й км автодороги «Балтия», бизнес-центр «Рига Ленд» ■ Строение 3,
3-й подъезд, 5-й этаж

Тел. +7 4 95 788-4544 ■ Факс +7 4 95 788-4565

Техническая поддержка для специалистов +7 4 95 921-4544 (круглосуточно)

info@vaillant.ru ■ www.vaillant.ru

vaillant.ru

© Данные руководства или их части охраняются авторским правом и могут копироваться или распространяться только с письменного согласия изготовителя.

Возможны технические изменения.